

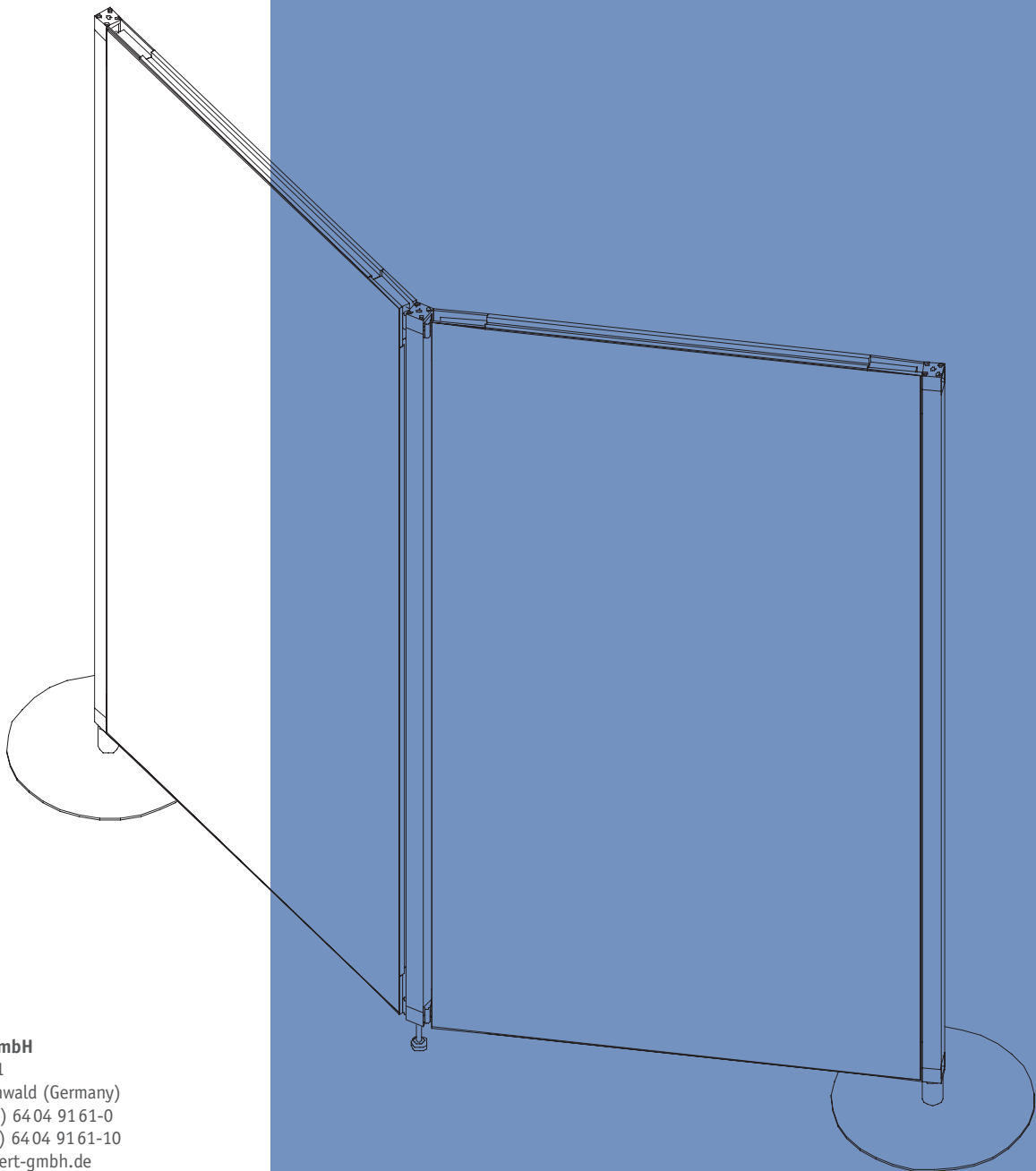

Lehnert

Wunderbar wandelbar

Die Systemwandprofis



Lehnert GmbH
Ruhberg 11
35463 Fernwald (Germany)
Tel. +49 (0) 64 04 91 61-0
Fax +49 (0) 64 04 91 61-10
info@lehnert-gmbh.de
www.lehnertwand2040.de

Lehnertwand 2040





Freiräume schaffen



Mit der **Lehnertwand 2040** steht Ihnen ein modular konzipiertes Stellwandsystem zur Verfügung, das Sie begeistern wird: Funktional, hoch ästhetisch und absolut wirtschaftlich meistert die **Lehnertwand 2040** jede Aufgabe, die Sie an sie stellen.

Egal, ob Sie eine Ausstellung konzipieren, eine Veranstaltung ausstatten oder die Gestaltung Ihrer Räumlichkeiten verändern möchten: Dank flexibler Technik, einer Vielzahl funktionaler und dekorativer Oberflächen sowie einer große Materialenauswahl ist die **Lehnertwand 2040** für jeden Anlass, jede Aufgabe und jeden Geschmack die richtige Wahl.

Lassen Sie einfach Ihre Fantasie spielen: Die **Lehnertwand 2040** bringt Sie immer wieder auf neue Ideen!

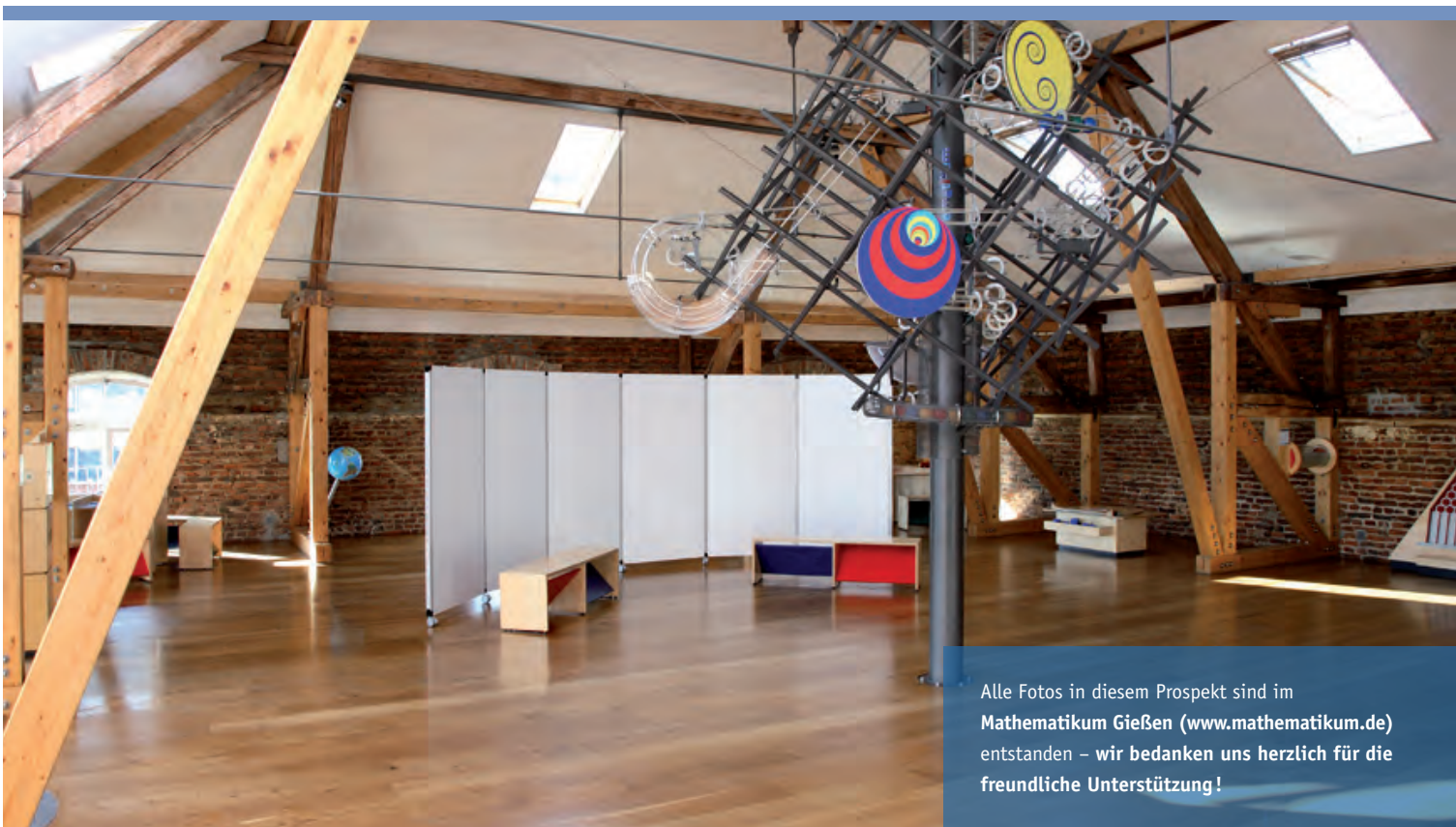

Alle Fotos in diesem Prospekt sind im **Mathematikum Gießen** (www.mathematikum.de) entstanden – wir bedanken uns herzlich für die **freundliche Unterstützung!**

Universelles Multitalent

Ebenso unbegrenzt wie ihre Form- und Farbvielfalt sind auch die Einsatzbereiche der Lehnertwand 2040:

Sie macht eine hervorragende Figur:

- als Wand in Ausstellungen und Präsentationen, in Museen und Galerien
- als Arbeitswand in Schulungs- und Ausbildungseinrichtungen, in Kirchen und Krankenhäusern sowie in Seminar- und Konferenzräumen in Hotels
- als Infowand in Unternehmen
- als attraktiver Rahmen in Empfangsbereichen
- als bewegliche und neu zu arrangierende Wand in Büroräumen zusammen mit Beleuchtung und Ausstattungs-Accessoires

Und eignet sich für vielerlei Zwecke mehr!



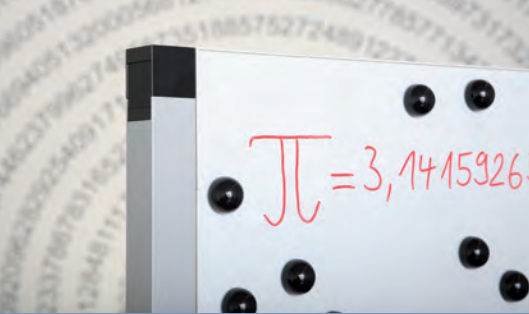

Einfach funktional



Die Lehnertwand 2040 liebt die Bewegung. Ihr gesamtes Konzept folgt der Vorgabe, leicht, mobil und wandelbar zu sein und so die Eignung für viele Einsatzbereiche zu haben: Aufbau, Umbau und Abbau sowie das Lagern sind kurzfristig, mit wenigen Handgriffen und einem Minimum an Arbeitsaufwand möglich.

Dank des patentierten 360°-Scharniers lassen sich die leichtgewichtigen Wandelemente ohne spezielles Werkzeug mühelos aufstellen und in jede erdenkliche Position bringen.

Spontanes Reagieren für einen schnellen Einsatz, schnelle Veränderung des Wandaufbaues – und ein ebenso schnelles »Verschwinden« der Wand sind uneingeschränkt möglich.



Wandlungskünstler

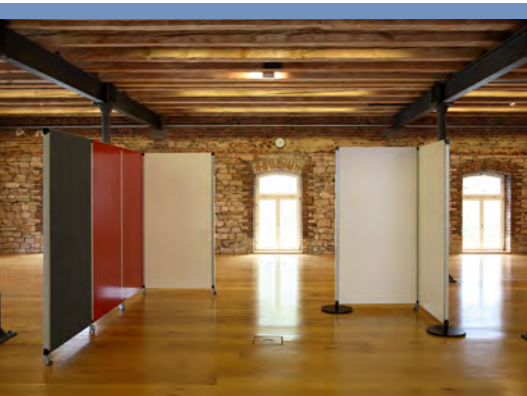

Eine weitere Stärke der Lehnertwand **2040** ist ganz eindeutig ihre ungeheure Wandlungsfähigkeit. Ohne großen Aufwand passt Sie sich in Form und Gestaltung allen Räumen und Gegebenheiten an.

Ob mit Standfüßen in gerader Reihung, in Zick-Zack-Formation, in einem Halbkreis oder in Nischenanordnung als Koje: Mit unserer Lehnertwand **2040** und ihrem vielfältigen Zubehör nutzen Sie auch schwierige Raumsituationen optimal aus!

Welche Form Sie wählen, entscheiden Sie: Die Lehnertwand **2040** ist die Stellwand, die sich Ihnen anpasst – und nicht umgekehrt!





Wandelbare Ästhetik

Je nach Oberfläche passt sich die Lehnertwand 2040 auch ganz individuell Ihren jeweiligen Funktionsanforderungen an und dient Ihnen als Pinnwand, Whiteboard, Flipchart, Magnetwand, Fotowand, Infowand und Projektionswand.

Beginnend bei reinem Weiß als ruhigem Hintergrund für Ausstellungen und ähnliche Zwecke, über ein breites Spektrum an bunten Farben – wahlweise passend zum Erscheinungsbild Ihres Unternehmens – und Stoffbezüge oder Lochbleche (gefüllt mit hochwirksamem Absorbermaterial) für die Akustikverbesserung sowie weitere Funktionsoberflächen, umfasst die Gestaltungsvielfalt der Lehnertwand 2040 auch unzählige dekorative Oberflächen und Materialien.

Die Lehnertwand 2040 – wunderbar wandelbar!

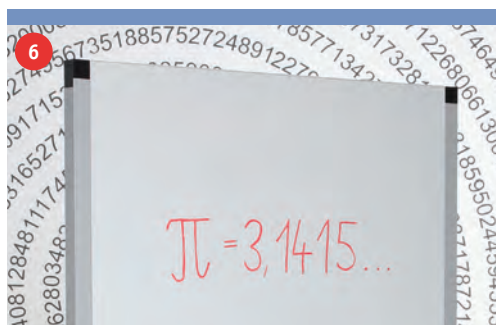
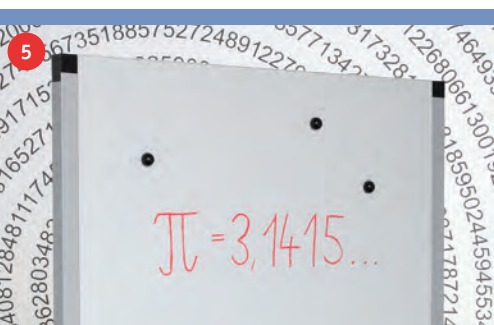
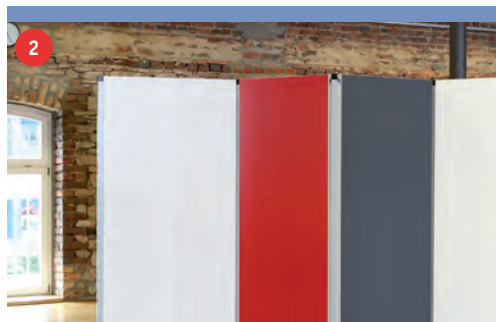
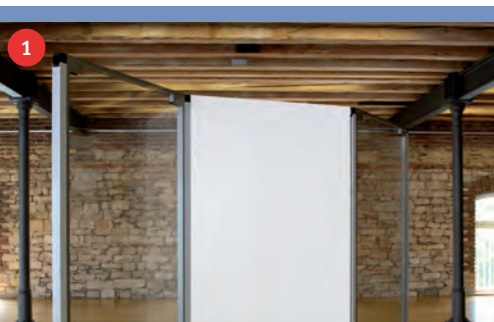

Die Funktionsoberflächen im Detail:

- 1 neutralweiße Oberfläche
- 2 farbige Oberfläche
(z.B. passend zu Ihrem CD)
- 3 Pinnbarer Stoffbezug zur Akustikverbesserung
- 4 Magnetische Oberfläche
- 5 Beschreibbare Magnet-Oberfläche
- 6 einfache beschreibbare Oberfläche (Whiteboard)
- 7 Glasoberfläche mit Doppelverglasung aus Sicherheitsglas
- Lochblech mit Füllung aus hochwirksamem Akustikmaterial



Grenzenlose Funktionsvielfalt

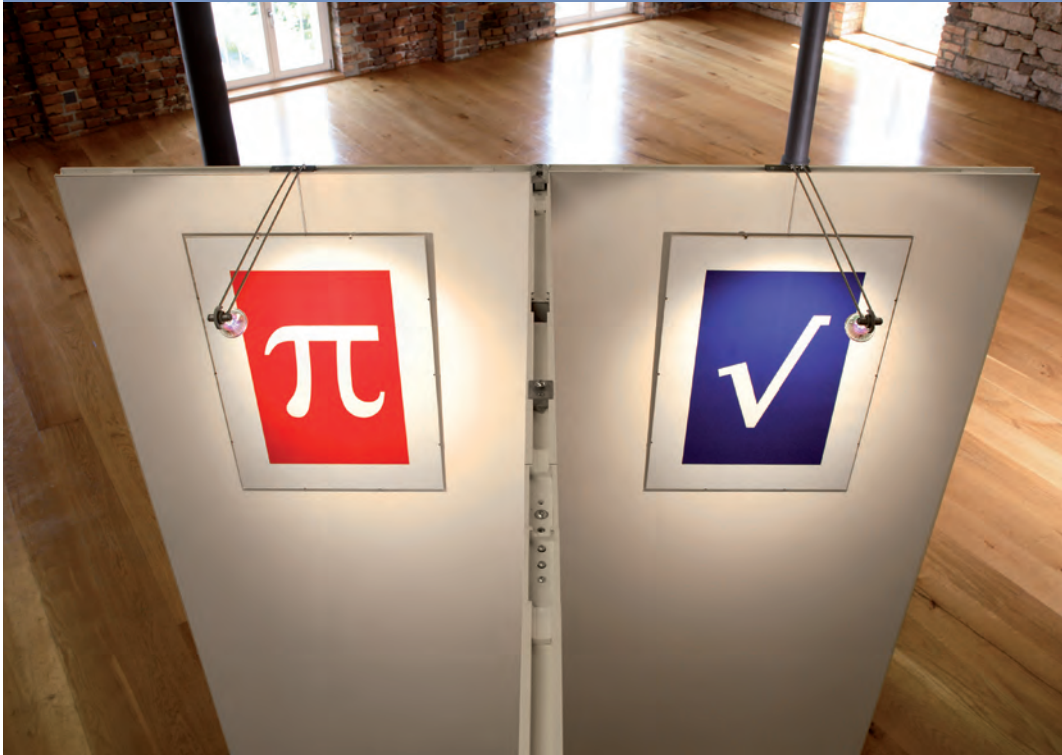

Um für alle Fälle gerüstet zu sein, gibt es zur **Lehnertwand 2040** ein umfangreiches Zubehörprogramm:

Die Verbindungssäule mit dem genialen 360°-Scharnier kennen Sie bereits. Wahlweise wählen Sie direkte Paneelverbinder für eine durchgehend ästhetische, plane Wandfläche ohne störende Säulen zwischen den einzelnen Elementen (insbesondere z.B. für Ausstellungen oder ähnliche Zwecke).

Fußelemente mit Niveaueinstellung oder Rollensets sorgen für sicheren Stand und Beweglichkeit, Kabelkanäle und Anschlusselemente bringen Strom dahin, wo er gebraucht wird.

Mit dem optional erhältlichen Leuchtensystem können Sie das Gestaltungselement Licht zweckentsprechend einsetzen.

Eine breite Palette weiterer Zubehör-Elemente wie z.B. Bildleisten und Schienensysteme zur variablen Aufhängung erweitern die **Lehnertwand 2040** für nahezu alle Einsatzbereiche!

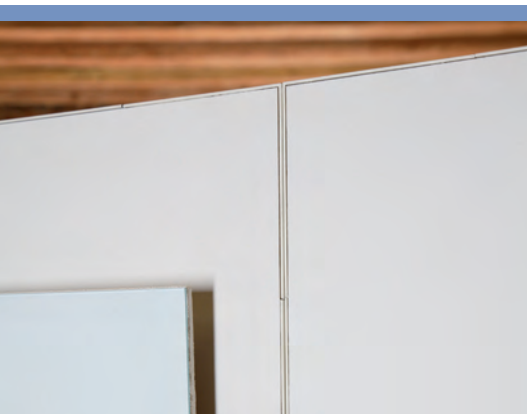



Perfekte Logistik



Paneele mit Säulen verbinden, Wand entfalten, ausrichten, Rollen arretieren – alles im Handumdrehen und mit minimalem Aufwand.

Mit der ausgeklügelten Technik der Lehnertwand **2040** sparen Sie Zeit und Mühe, um sich auf das Wesentliche zu konzentrieren!

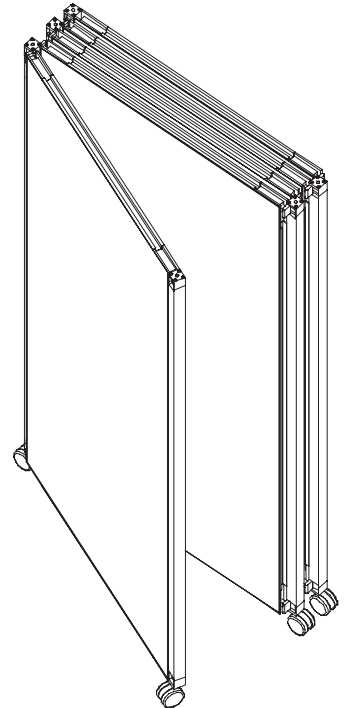

Zusammengefaltet ist das »Wandpaket« ein kompakter Würfel, der auf Rollen leicht bewegt werden kann und auf wenig Raum seine Bleibe im Lager findet. Der Transport im Fahrstuhl ist durchaus möglich.

Transport und Lagerung der Lehnertwand **2040** Pakete sind dank des speziell dafür konstruierten Transportwagens wirklich problemlos.



Details, die begeistern



Stabilierungsbleche

Die als Zubehör erhältlichen Stabilisierungsbleche können die Wand in einem bestimmten Winkel fixieren, um zu verhindern, dass Sie bewegt oder verändert wird. Möglich sind Winkel von 90, 120, 135, oder 180°.



Trafo Beleuchtung

Optional kann das Panel mit einem innen liegenden Kabelkanal ausgerüstet werden, um einen elektronischen Trafo und die dazugehörige Verkabelung aufzunehmen. Auf den Trafo können 2 Halogenleuchten aufgesteckt werden, so dass Exponate auf beiden Seiten der Wand beleuchtet werden können.

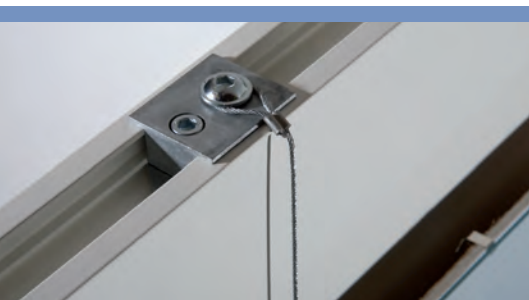

Nutenstein und Abhängung

Zur Befestigung von Zubehör wie Abhängedrähten dient ein Nutenstein, der an jeder Stelle im Randprofil des Panels befestigt werden kann.



Ausleger mit Rollen

Der Ausleger sorgt bei einem einzeln aufgestellten Panel für Beweglichkeit, er ist mit 2 arretierbaren Rollen ausgestattet.

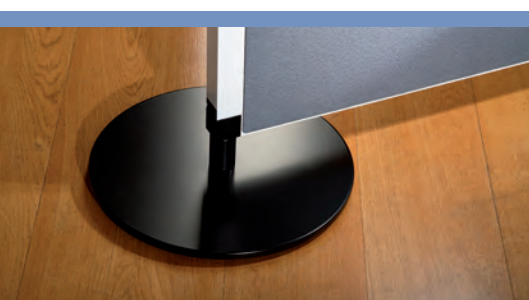

Runde Fußsteller

Der massive schwere Fußsteller sorgt bei einer geraden Aufstellung einer Trennwand-abwicklung für die nötige Stabilität. Das gleiche gilt bei einzeln aufgestellten Paneelen, z.B. als Pinwand oder Infowand.

Die dargestellten Details zeigen nur eine kleine Auswahl unseres umfangreichen Produktsortiments. Weiteres Zubehör auf Anfrage.





Technische Daten

Ausführung	<ul style="list-style-type: none"> · Multifunktionelles Stellwandsystem · Paneele aus umlaufenden Aluminiumprofilen · Hohlraumfüllung aus Polystyrol · eingeklebte Paneeloberflächen · Systemsäulen aus Aluminiumprofilen · winkelvariable Paneelverbinder aus Zinkdruckguss
Abmessungen	<ul style="list-style-type: none"> · Stärke 40 mm · Höhe bis 2.275 mm · Wandlänge unbegrenzt · Paneelbreite bis ca. 1.800 mm · Bodenluft 75 mm · Gewicht je nach Ausführung ab ca. 5 kg/m²
Oberflächen	<ul style="list-style-type: none"> · beidseitig HDF (Hochdichte Faserplatte), Farbe weiß · kratzfest, stoßfest · HDF farbig oder in Holzdekor · Stoffoberfläche pinnbar, akustisch wirksam · HPL-Oberfläche (Schichtstoff) · Beschreibbare Oberfläche (Whiteboard) · Kombination aus magnetischer und beschreibbarer Oberfläche · Lochblech aus Aluminium, pulverbeschichtet, akustisch wirksam · Sicherheitsglas als Doppelverglasung
Farbgestaltung	<ul style="list-style-type: none"> · Systemsäulen und Aluminiumteile pulverbeschichtet nach RAL · Paneeloberflächen nach Herstellerfarbkarte
Aufstellungsvarianten	<p>A) 360°-winkelvariable Aufstellung mit Systemsäulen B) Starre Paneelverbindung</p> <p>Boden: Arretierbare Fußrollen oder Stellfüsse</p>
Zubehör	<ul style="list-style-type: none"> · rollbare Bodenausleger oder runde Fußplatten · integrierte Beleuchtung · integrierter Kabelkanal · Bilderhaken- und Bilderabhängesystem · Wandbefestigung · Transportwagen

